



LEKSANDSDÖRREN



KVALITETSDÖRRAR FRÅN DALARNA SEDAN 1959







## Känslan för trä sitter i handen



Leksandsdörren använder trä från Siljansbygdens skogar i Dalarna. Den viktigaste drivkraften för oss är att leverera gedigna dörrar – perfekta för just ditt hus. Vi är ett familjeföretag med cirka 40 anställda och våra hantverkare har flera generationers kunskap och känsla för träråvara i sina händer. Hos oss hittar du en mängd olika ytterdörrar, över/sidoljus och garageportar. Måttbeställda och skräddarsydda dörrar är vår särskilda specialitet.

Traditionellt hantverk, modern teknik och aktivt miljöarbete är en ledstjärna för Leksandsdörren allt sedan starten 1959. Våra kunder finns över hela Sverige och varje år exporterar vi även tusentals dörrar till Japan, där kvalitetsmedvetna kunder uppskattar Leksandsdörrens svenska design och kvalitet.

# Upptäck Leksandsdörren

Tack för att du tittar i den här dörrkatalogen. Måttbeställda och skräddarsydda dörrar är Leksandsdörrens särskilda specialitet och på sidan 14-15 visar vi hur du kan designa din egen måttbeställda ytterdörr.

Gör gärna även ett besök på [leksandsdorren.se](https://leksandsdorren.se). Där hittar du hela vårt sortiment av ytter- och innerdörrar, garageportar, sido- och överljus samt övriga tillbehör.

Vi erbjuder ytterdörrar som kombinerar kvalitet och skönhet – med exakta mått och precis det utseende och den färg du vill ha.

Välkommen hem till Leksandsdörren.





# Innehåll

Om Leksandsdörren .....	3
En helt ny standarddörr .....	6
Varför Leksandsdörren? .....	8
Miljö och hållbarhet .....	11
Form, funktion, säkerhet .....	12
Skräddarsytt och måttbeställt .....	14
Pardörrar .....	16
Enkeldörrar Trend .....	24
Enkeldörrar Tidlös .....	30
Enkeldörrar Tradition .....	36
Ytterdörrarna Leksand .....	41
Classic .....	42
Garageportar .....	44
Överljus och sidoljus .....	46
Beslag .....	47
Färg och glas .....	48
Tillval .....	49
Dörrar för direktleverans .....	50
Brand, ljud .....	51
Innerdörrar .....	52
Att tänka på vid beställning .....	55

# En helt ny ytterdörr som tar säkerheten till nästa nivå!

Med Leksandsdörrens nya typ av inbrottskyddade ytterdörr så minskar du avsevärt risken för inbrott och får dessutom extra god värmeisolering och ljudisolering på köpet, utan att ge avkall på vare sig skönhet eller design.

Alla enkeldörrar i serie Trend, Tidlös och Tradition är inbrottskyddade som standard och testade på RISE\* i Borås. Täta dörrar uppfyller kraven för RC2 och dörrar med glas uppfyller kraven för RC2N enligt SS EN 1627:2021. Önskas högre klass erbjuder vi RC3 som tillval.

Vår nya dörr har 74mm tjockt dörrblad och dubbelt ramträ vilket ger en tyngre och mer ljuddämpande konstruktion än tidigare. Den är isolerad med träfiberisolering som standard vilket är ett bra miljöval. Dörrkonstruktionen är testad på RISE\*

## RC2

Säkerhetsnivå RC2 innebär att dörren är testad för att stå emot inbrottsförsök i 15 minuter varav 3 minuter aktiv bearbetning med verktyg som skruvmejsel, hammare, kniv, sticksåg, rörtång och kilar.

## RC2N

Säkerhetsnivå RC2N har lika konstruktion som RC2 med en standard isolerglasruta. RC2N kan uppgraderas till RC2 med tillvalet laminerat glas P4A.

## RC3

Säkerhetsnivå RC3 innebär att dörren är testad för att stå emot inbrottsförsök i 20 minuter med verktyg som kofot, stor skruvmejsel, hammare, kniv mm.



# Tystare, varmare, säkrare och bättre för miljön



- 1 Justerbart säkerhetslutbleck med dubbla säkerhetshylsor
- 2 Förstärkta säkerhetsgångjärn med bakkantssäkring
- 3 Karm 104 x 55mm fingerskarvad kvistfri furu
- 4 Energiglas med argongas och varmkant
- 5 Förstärkt dörrblad
- 6 Tätningslist i dörrblad
- 7 Dörrbladets tjocklek 74mm
- 8 Miljövänlig träfiberisolering
- 9 25mm tröskel med utsida av aluminium

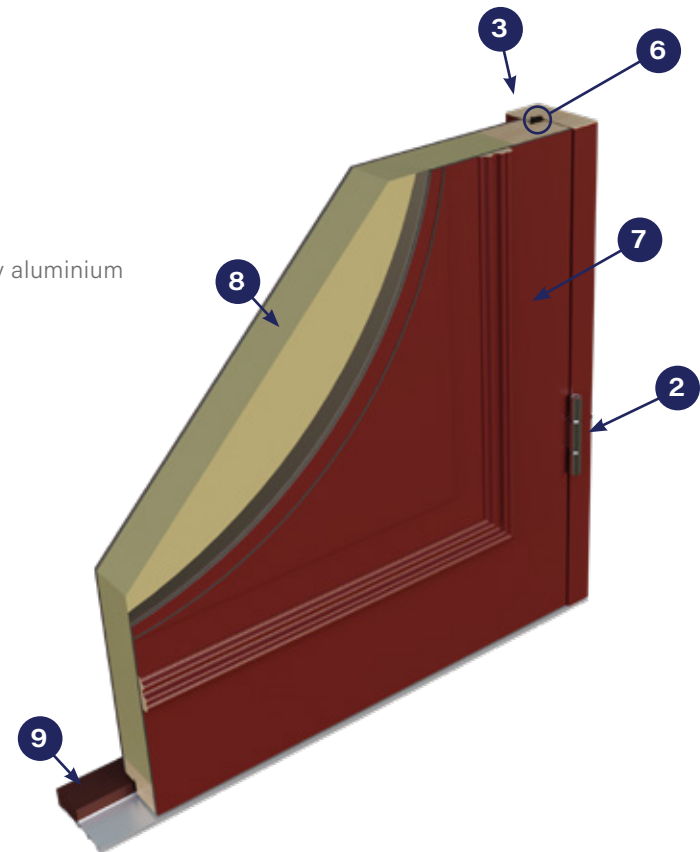

# 10 skäl att välja Leksandsdörren

## 1. Svensktillverkad kvalitet

Leksandsdörrens gedigna hantverkskunnande kombinerat med modern tillverknings teknik ger dig en välfungerande dörr som håller länge. Alla våra dörrar är testade och CE-märkta. Dörrarna är tillverkade enligt europastandard, anpassade till nordiskt klimat och en hållbar samhällsutveckling. Hos oss hittar du även dörrar som möter extra höga krav gällande brand, säkerhet och ljud. Dessa är testade på det oberoende statliga forskningsinstitutet RICE.

## 2. Möjlighet till en helt unik dörr

Måttbeställt och skräddarsytt är Leksandsdörrens särskilda specialitet. Kanske vill du skapa ett spännande mönster på utsidan av din dörr? Få en ytterdörr i din absoluta favoritfärg eller i en storlek som inte finns på marknaden? Berätta hur du vill att din dörr ska se ut så gör vi vårt yttersta för att ordna det!

## 3. Lägre uppvärmningskostnad

Med Leksandsdörren kan du spara energi och sänka din bostads uppvärmningskostnad. Vi levererar välisolerade dörrar med lågt u-värde. Isoleringens tjocklek och kvalitet håller kylan på utsidan och ser till att värmen stannar på insidan.

## 4. Bra miljöval

Leksandsdörren arbetar aktivt för en kontinuerligt minskad klimatpåverkan. Miljöanpassade material, grön el, vattenbaserade färger, miljöanpassad tillverknings och transport är av största vikt i vårt miljöarbete. Generellt sett gör du även ett bra miljöval genom att välja en kvalitetsdörr, eftersom

produkter som håller länge är ett smart sätt att hushålla med globala resurser.

## 5. Rätt glas för just din dörr

Samtliga dörrar från Leksandsdörren har energieffektiva 3-glas isolerrutor. eco 74mm har även energiglas, det går att göra tillvalet inbrottskyddande lamellglas, personskyddande härdat glas, samt äkta blyinfattat glas.

## 6. Högre säkerhetsnivå

Vill du ha en snygg och säker ytterdörr är Leksandsdörren ett utmärkt val. Många av våra ytterdörrar är inbrottsklassade som standard så du behöver inte göra avkall på vare sig skönhet eller funktion. Med en säkerhetsytterdörr minskar du avsevärt risken för inbrott.

## 7. Bäst-i-test

Leksandsdörren har varit testvinnare med högsta betyg i test av Energimyndigheten (se sidan 11).

## 8. Flerårig garanti

Vi lämnar 2 års funktionsgaranti, 10 års formgaranti och 10 års garanti mot kondens på isolerglas.

## 9. Hög leveranssäkerhet

Alla våra dörrar tillverkas i Dalarna och levereras ut från vår fabrik och vårt lager i Leksand. Det – liksom att Leksandsdörren levererat dörrar till Sveriges folk i mer än 60 år – bidrar till högsta leveranssäkerhet för dig som kund.

## 10. Kort leveranstid

Vi har ett utvalt lagarsortiment där vi skickar dörren inom 2-3 dagar. Fråga din återförsäljare eller se vår hemsida [leksandsdorren.se](https://leksandsdorren.se) för aktuellt sortiment och leveranstid.

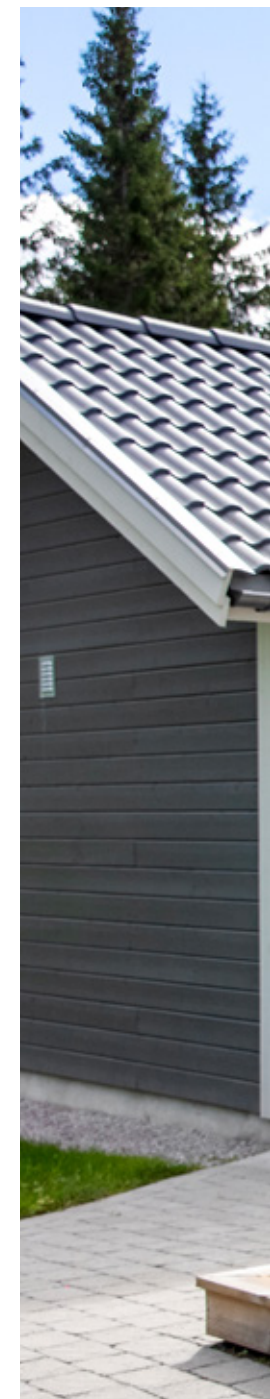





Åsleden



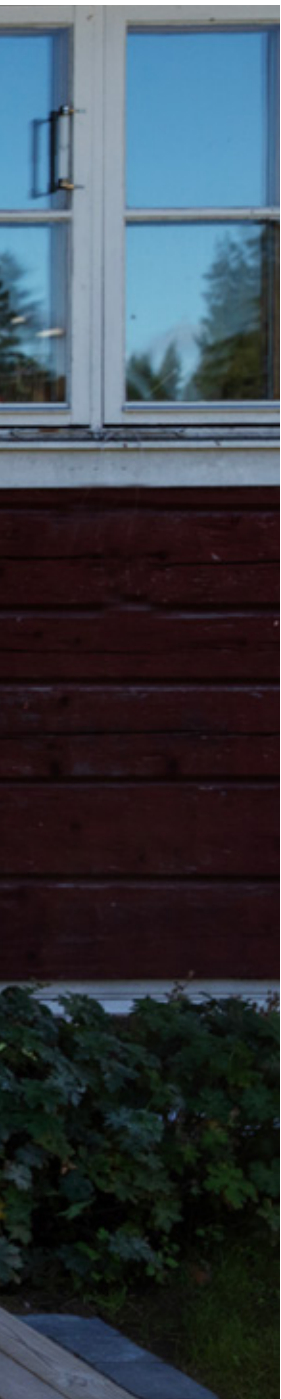

# Miljö & Hållbarhet

Omtanke om miljön är viktigt för oss på Leksandsdörren och därför arbetar vi aktivt för en kontinuerligt minskad klimatpåverkan.

## Miljöanpassade färger och material

Vi använder alltid miljöanpassade vattenbaserade färger som är skonsamma för naturen utan att tumma på färgbeständighet och kvalitet. Leksandsdörren var bland de första svenska dörrföretagen som slutade med lösningsmedel och vi har därför skaffat oss en lång erfarenhet av miljövänliga målningsprocesser. En nyhet är miljövänlig träfiber eco isolering som standard i serie Trend, Tidlös, Tradition samt Pardörrar.

## Grön el och optimerade transporter

För att minimera våra utsläpp av klimatgaser köper vi enbart grön el till våra fabriks- och kontorslokaler samt optimerar våra varutransporter genom att köra med fullastade bilar. Vid transporter där våra egna varor inte helt fyller en bil, samarbetar vi med ledande transportföretag så vi kan samtransportera och minska vår miljöpåverkan.

## Bäst-i-test och mindre "slit-och-släng"

2008 var Leksandsdörren bäst i Energimyndighetens test gällande isolervärde och vi vill gärna tänka att vi bidrar till löpande energibesparingar i de tusentals hus där våra dörrar installeras varje år. Generellt sett är det även betydligt bättre för miljön att välja en kvalitetsdörr istället för en dörr av billigare material – eftersom produkter som håller länge minskar den totala förbrukningen av material för själva tillverkningen, så kallade insatsvaror. Mindre "slit-och-släng" helt enkelt.



# Välj den form, funktion och säkerhet som passar dig

Som husägare vill man gärna skapa ett vackert och tryggt hem. Vid val av dörr ska du självklart utgå från när det är byggt, materialet det är gjort av och vilka färger det har. Men valet påverkas av mer än så.

Som personlig smak till exempel. Är du beredd att göra ett starkt färgval eller föredrar du en neutral dörr? Vill du ha en vanlig enkeldörr eller kanske en pardörr som möjliggör en extra generös öppning? Föredrar du ha en extra ljudisolerad dörr? Du behöver kanske en branddörr eller säkerhetsdörr? Leksandsdörren erbjuder samtliga alternativ.

## En vacker och inbrottsskyddad ytterdörr

Med Leksandsdörrens nya typ av inbrottsskyddade ytterdörr så minskar du avsevärt risken för inbrott och får dessutom extra god värmeisolering och ljudisolering på köpet, utan att ge avkall på vare sig skönhet eller design. Alla enkeldörrar i serie Trend, Tidlös och Tradition är inbrottsskyddade som standard och testade på RISE i Borås. Täta dörrar uppfyller kraven för RC2 och dörrar med glas uppfyller kraven för RC2N enligt SS EN 1627:2021. Önskas högre klass erbjuder vi RC3 som tillval.

Besök [leksandsdorren.se](https://leksandsdorren.se) för mer information.

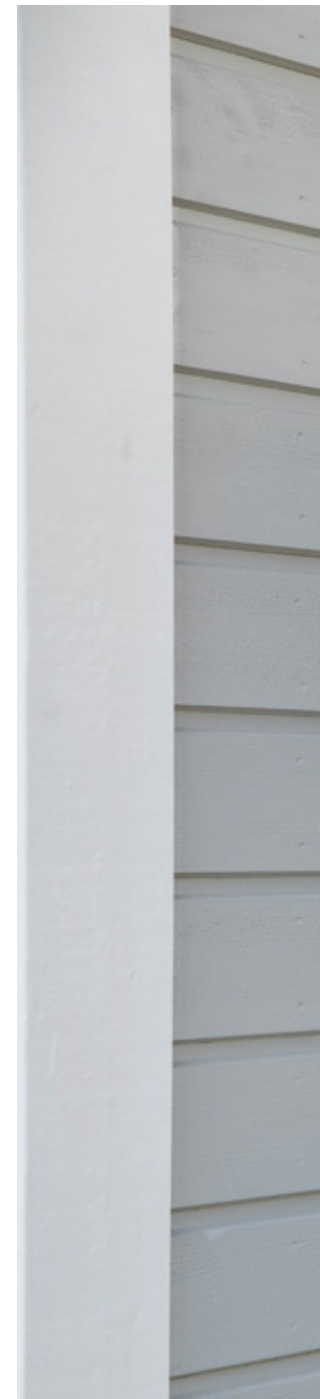

Fornby - Kundanpassad





# Skräddarsytt och måttbeställt

En modern kvalitetsdörr stänger ute både kyla och ljud. Den utgör även gränssnittet mellan ditt privatliv och det hektiska livet utanför och är den första varma famnen som välkomnar dig och dina vänner. Entrémiljön har kort sagt blivit husets och ägarens signum.

Skräddarsytt och måttbeställt är Leksandsdörrens särskilda specialitet. Kanske vill du skapa ett spännande mönster på utsidan av din dörr? Eller få en ytterdörr i en storlek som inte finns på marknaden? På nästa sida finner du ett urval av special och på [leksandsdorren.se](http://leksandsdorren.se) finner du fler dörrar som tillverkats efter kunders önskemål.

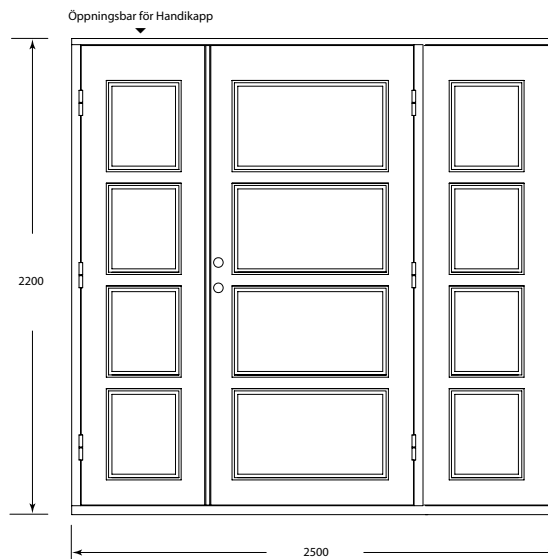
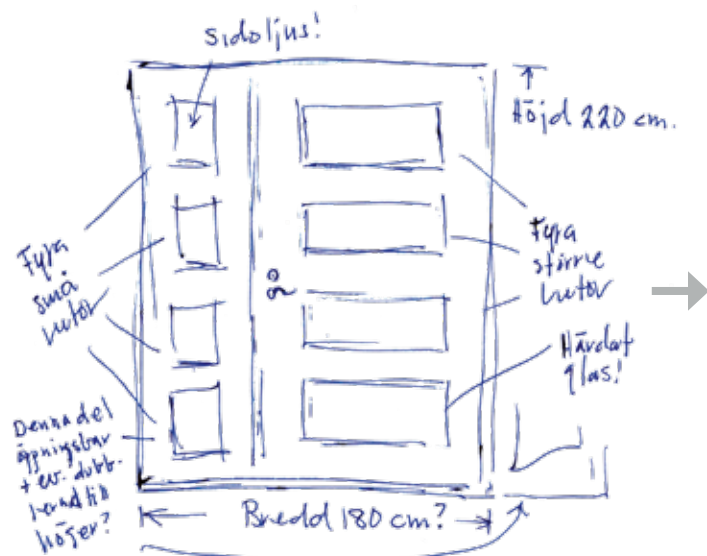

**Skräddarsydda lösningar** är en av LeksandsDörrens specialiteter. Utifrån kundens grundskiss diskuterar vi fram en fungerande lösning som därefter CAD-ritas och hantverksmässigt produceras i vår fabrik i Leksand.



## Standard kan bli personlig!

Har du en egen idé om hur du vill att din ytterdörr ska se ut? Vi kan hjälpa till med skräddarsydda lösningar.

Vi kan också göra små personliga modifieringar på en av våra befintliga standarddörrar. Till exempel som dörren Edshult som du ser här på sidan. Förändra lite i spröjsen och du får en personlig dörr.

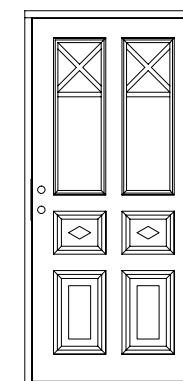
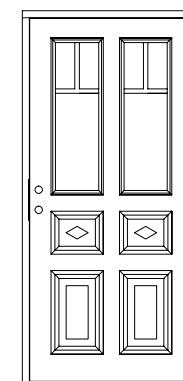
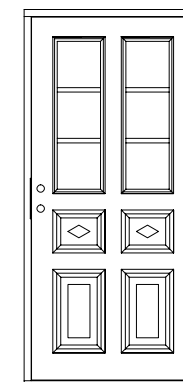
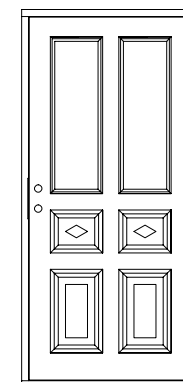
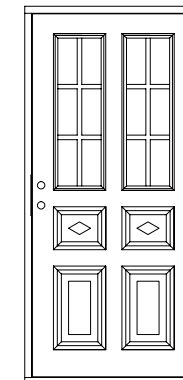



## PARDÖRRAR

# Den allra finaste entrén – en välgjord pardörr

En vältillverkad pardörr är nog den vackraste och pampigaste entrén du kan ge ditt hus. Det är en entré som välkomnar varje dag och lite extra när det är fest. Fullt uppslagen förenas ute och inne på ett sätt som ingen annan ytterdörr kan erbjuda. Vi på Leksandsdörren brukar prata om pardörrarna som vårt företags flaggskepp!

En nyhet är att våra pardörrar har vår nya eco 74mm konstruktion som standard. Isoleringen är miljövänlig träbaserad ekofiber med mycket bra isolerings värde. Dessutom ger isoleringen och den förstärkta konstruktionen bra ljuddämpning.

Pardörrarna har även säkerhetsbeslag vilket ger extra trygghet.





BRENÄS PV535-G



Finns även som enkeldörr

ALVIK PV522-GR



Finns även som enkeldörr och garageport

BJÖRKBERG PV590-G



Finns även som enkeldörr och tillvalet blyglas

BRENÄS PV535



Finns även som enkeldörr

DJURA PV502



Finns även som enkeldörr och garageport

**DJURA PV502-G**



Finns även som enkeldörr och garageport

**HELGÅS PV543-G**



Finns även som enkeldörr och garageport

**HJORTNÄS PV511**



Finns även som enkeldörr

**KULLSBJÖRKEN PV565**



Finns även som enkeldörr och garageport

**FORNBY PV524**



Finns även som enkeldörr

**HJORTNÄS PV511-G**



Finns även som enkeldörr

**KLOCKARBERG PV553-G**



Finns även som enkeldörr

**KULLSBJÖRKEN PV565-G**



Finns även som enkeldörr och garageport

KÄLLBERGET PV551-G



Finns även som enkeldörr

LISSELBY PV536-G



Finns även som enkeldörr

HAGEN PV521-G



Finns även som enkeldörr

RÖNNÄS PV514



Finns även som enkeldörr

LISSELBY PV536



Finns även som enkeldörr

HAGEN PV521



Finns även som enkeldörr

OVAL PV550-G



Finns även som enkeldörr

RÖNNÄS PV514-G



Finns även som enkeldörr

SALTÖ PV548-G



Finns även som enkeldörr och garageport

SILJANSNÄS PV512-G



Finns även som enkeldörr

TORRBERG PV557-G



Passar bra med enkeldörren Åsleden

VÄSTANVIK PV516

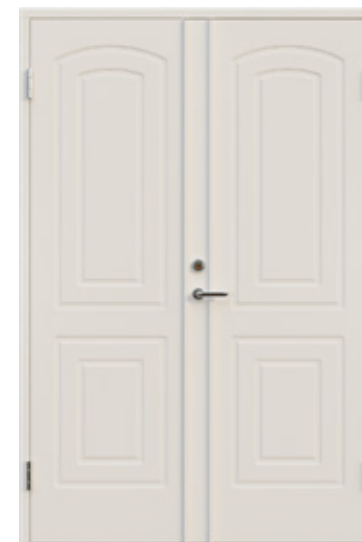

Finns även som enkeldörr

SILJANSNÄS PV512



Finns även som enkeldörr

TORRBERG PV557



Passar bra med enkeldörren Åsleden

VARGNÄS PV583-G



Finns även som enkeldörr

VÄSTANVIK PV516-G



Finns även som enkeldörr

Ullvi glashöjd 19 utan spröjs



ULLVI PV530-G



Lämplig  
som  
altandörr

Finns även som enkeldörr

EDSHULT PV568



Finns även som enkeldörr

ULLVI PV530-G



Lämplig  
som  
altandörr

Finns även som enkeldörr

ULLVI PV540-G 1,5



Lämplig  
som  
altandörr

Finns även som enkeldörr

EDSHULT PV568-G



Finns även som enkeldörr

GLASMÄSTERI PV531-G



Finns även som enkeldörr

NORSBRO PV554-G



Finns även som enkeldörr

ÅSLEDEN PV539



Finns även som enkeldörr

GLASMÄSTERI PV531



Finns även som enkeldörr

TUNSTA PV501



Finns även som enkeldörr och garageport

NORSBRO PV554



Finns även som enkeldörr

ÅSLEDEN PV539-G



Finns även som enkeldörr

Nålberg





TREND

# Stilren design för modern arkitektur

Med sitt strikta formspråk är serien Trend framtagen för att passa modern arkitektur. Trots sin enkelhet tar formen för sig och visar upp sin självständiga design, sina spännande materialval och utmanande färger. Serien banar väg för framtiden och inspirerar till nya, vågade val. När du tittar på bilderna – kom ihåg att samtliga dörrar kan fås i exakt den kulör som passar ditt hus. Mer om färgval hittar du på sidan 44.

Dörrarna i serie Trend har vår nya eco 74mm konstruktion som standard. Isoleringen är miljövänlig träbaserad ekofiber med mycket bra isolerings värde. Dessutom ger isoleringen och den förstärkta konstruktionen bra ljuddämpning. Nyhet är även säkerhetsbeslag vilket gör dörrarna klassade enl. RC2 för täta dörrar och RC2N för dom glasade. Se sid. 6.

GÄRDE V567-G



Finns även som garageport

ALMBERG V574-G



ALVIK V522



BODA V549-G



Finns även garageport

ALVIK V522-GR



Finns även som pardörr  
och garageport

BERG V523-GR



GRYTNÄS V562-G



HEDEN V586

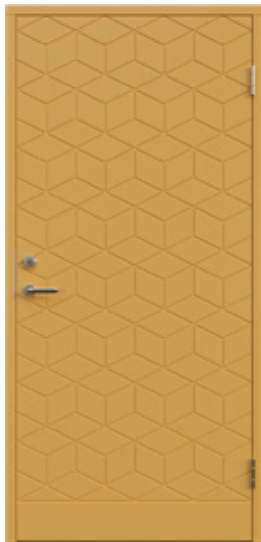

HÄLLA V542-G



LINDBERG V546-G



LYCKA V529-GR



NÅLBERG V572-G



HÄLLA V542



HÄSTBERG V573-GR



LUGNET V559-GR



NORET V578-G



PLINTSBERG V588-G



Slät design utan yttre glaslist

REXBO V563-G



RUTEBO V520

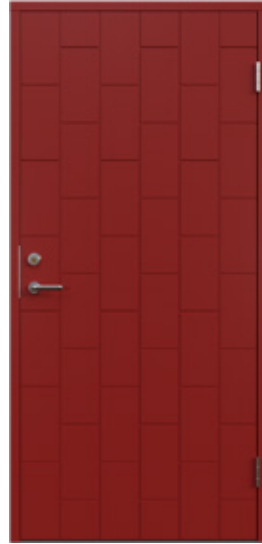

SLÄTTBERG V500

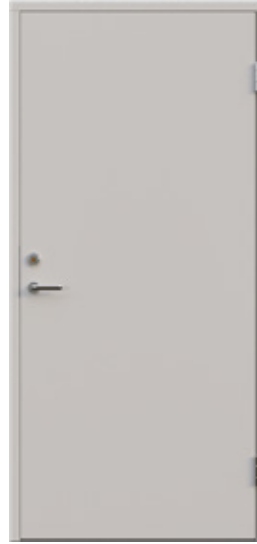

SALTÖ V548-G



SUNNANÄNG V593-G

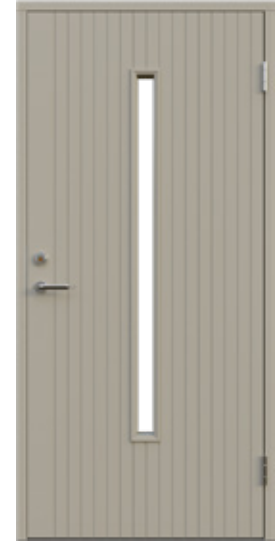

Finns även som pardörr  
och garageport

ROMMA V589-G



SLÄTTBERG V500-G



RÄLTA V584-G



SUNDSNÄS V580-G



SUNNANÄNG V593



Slät design utan yttre glaslist

TUNSTA V501-GR



Finns även som pardörr och garageport

VAVERÖN V561-GR



YTTERMO 3 V517-G



OLSNÄS V582-G



VÄSTBERG V547-G

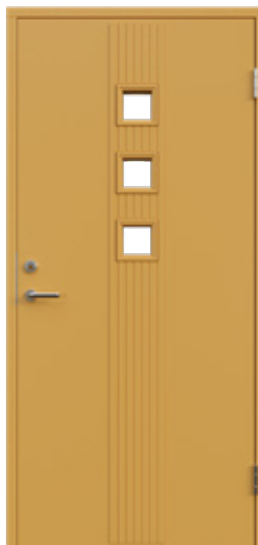

YTTERMO 4 V515-G



VARGNÄS V583-G



Finns även som pardörr och garageport



TIDLÖS

# Vackra dörrar för alla tiders hus

Tidlös är en dörrserie utvecklad för att passa svensk klassisk arkitektur från igår, idag och imorgon. Dörrarna har alla en självklar framtoning, de harmonierar med ditt hus och är en naturlig del av din vardag – varje dag året om. Serie Tidlös är ytterdörrarna som står sig genom alla tider. Alla dörrar kan beställas i valfri NCS-S- eller RAL-kulör. Dörrarna i serie Tidlös har vår nya eco 74mm konstruktion som standard. Isoleringen är miljövänlig träbaserad ekofiber med mycket bra isolerings värde. Dessutom ger isoleringen och den förstärkta konstruktionen bra ljuddämpning. Nyhet är även säkerhetsbeslag vilket gör dörrarna klassade enl. RC2 för täta dörrar och RC2N för de glasade, se sidan 6.

HEDBY V528-G

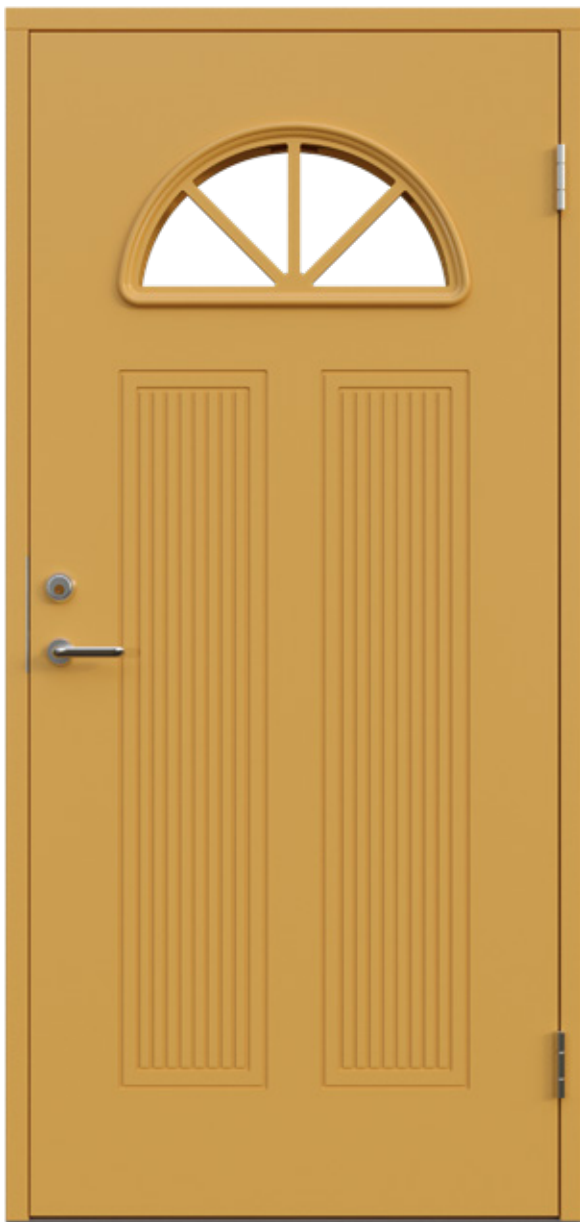

DJURA V502-G



Finns även som pardörr  
och garageport

HELGÅS V543-G



Finns även som pardörr  
och garageport (utan glas)

KULLSBJÖRKEN V565



Finns även som pardörr  
och garageport

DJURA V502



Finns även som pardörr  
och garageport

HJULBÄCK V519-G



KULLSBJÖRKEN V565-G



Finns även som pardörr  
och garageport



LJUSBODARNA V569

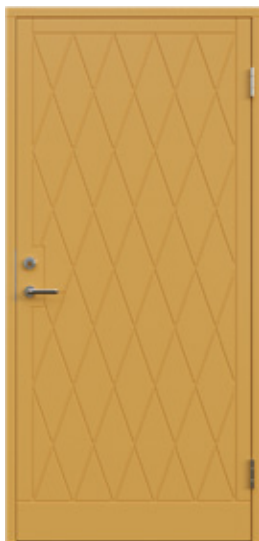

MON V504-G



SJÖSALA V518



ÖVERBODA V538



ROSEN V564-G



MON V504



MOSKOGEN V503-G



Passar med garageporten Insjön

SJÖSALA V518-G



ROSEN V564



STYRSJÖBO V534-G



TIBBLE V507



Finns även som garageport

TUNSTA V501



Finns även som pardörr och garageport

ULLVI V530-G glashöjd 14



Finns i olika glashöjder och även som pardörr

Lämplig som altandörr

ULLVI V530-G glashöjd 10



Lämplig som altandörr

VÄSTANNOR V545-G



TIBBLE V507-G



TUNSTA V501-G



Finns även som pardörr och garageport

ULLVI V530-G glashöjd 17



Finns i olika glashöjder och även som pardörr

Lämplig som altandörr

ULLVI V530-G glashöjd 19

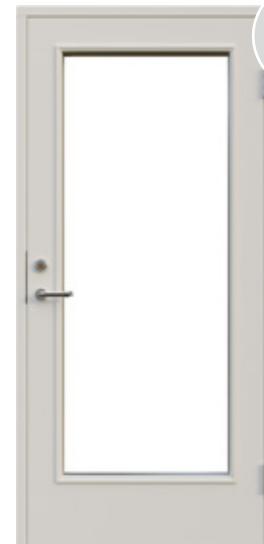

Finns i olika glashöjder och även som pardörr med och utan löstagbar spröjs

Lämplig som altandörr

ÅKERÖ V506-G



VÄSTANVIK V516-G



Finns även som pardörr

ÅSLEDEN V539



Finns även som pardörr, passar även ihop med pardörren Torrberg

VÄSTANVIK V516



Finns även som pardörr

ÅSLEDEN V539-G



Finns även som pardörr, passar även ihop med pardörren Torrberg





## TRADITION

# Talande elegans

Här hittar du äldre tiders utseende på spröjs, speglar och dekorlister – traditionella ytterdörrar som tar avstamp i stilideal som grundades för ett par hundra år sedan. Formspråket inspirerar och tar för sig än idag.

Serie Tradition är ytterdörrarna med äldre tiders bevarade charm, men som tillverkats och anpassats enligt moderna kvalitets- och säkerhetskrav. Varje dörr i serien Tradition kan beställas i valfri NCS-S- eller RAL-kulör. Dörrarna i serie Tradition har den nya eco 74mm konstruktionen som standard.

Isoleringen är miljövänlig träbaserad ekofiber med mycket bra isolerings värde.

Dessutom ger isoleringen och den förstärkta konstruktionen bra ljuddämpning.

Nyhet är även säkerhetsbeslag vilket gör dörrarna klassade enl. RC2 för täta dörrar och RC2N för dörrar med glas, se sidan 6.



**BRENÄS V535-G**



Finns även som pardörr

**BJÖRKBERG V590-G**



Finns även som pardörr och med tillvalet blyglas

**EDSHULT V568**



Finns även som pardörr

**GLASMÄSTERI V531-G**



Finns även som pardörr

**SMEDBY V544-G**



**EDSHULT V568-G**



Finns även som pardörr

**FORNBY V524**



Finns även som pardörr

**GRANBERG V552**



Minst M10 på bredden

**SOLLERÖ V510-G**



Finns även utan glas

GRANBERG V552-G



Minst M10 på bredden

HJORTNÄS V511



Finns även som pardörr

KARLSARVET V509



KLOCKARBERG V553



Minst M10 på bredden,  
finns även som pardörr

KÄLLBERGET V551

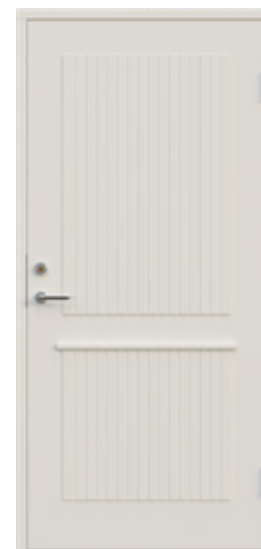

Finns även som pardörr

SKEBERG V537-G



GRÅDA V556



HJORTNÄS V511-G



Finns även som pardörr

KARLSARVET V509-G



KLOCKARBERG V553-G



Minsnt M10 på bredden,  
finns även som pardörr

KÄLLBERGET V551-G



Finns även som pardörr

SKEBERG V537



LISSELBY V536



Finns även som pardörr

LUMMERHÖJDEN V576-G



Finns även utan glas

NORSBRO V554



Finns även som pardörr

RÖNNÄS V514



Finns även som pardörr

SILJANSNÄS V512



Finns även som pardörr

ÖVERMO V513



LISSELBY V536-G



Finns även som pardörr

NORSBRO V554-G



Finns även som pardörr

OVAL PV550-G



Finns även som pardörr

RÖNNÄS V514-G



Finns även som pardörr

SILJANSNÄS V512-G



Finns även som pardörr

ÖVERMO V513-G





# Från Siljans strand sedan 1959

Serien Leksand har en egen historia och är lite speciell på flera sätt. Alla ytterdörrar i serien har romber i furu som spikas för hand i vårt snickeri. Du kan få dem helt obehandlade eller handmålade med täcklasyr i valfri kulör. Samtliga modeller har tillverkats av Leksandsdörren sedan starten 1959 och du kan välja serien till alla ytterdörrar på din fastighet eftersom den innehåller både pardörr, enkeldörrar, altandörrar och garageport. De massiva romberna går igen överallt och ger ett gediget och elegant helhetsintryck.



LEKSAND RTD



LEKSAND FD



LEKSAND RTD-F



LEKSAND ETP



LEKSAND PRTD

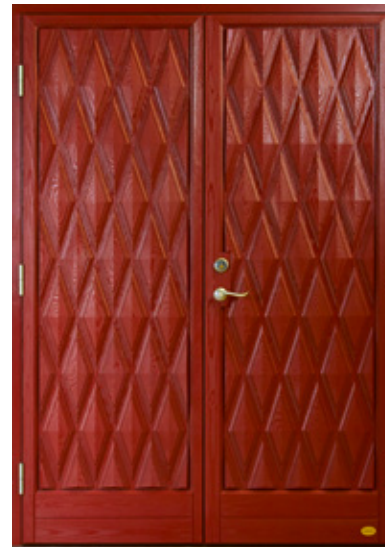

LEKSAND RTP



CLASSIC

# God kvalitet och funktionell design

Dörrarna i serie Classic är en robust standard ytterdörr av god kvalitet. Den har vår 64mm väl beprövade sandwichkonstruktion. Delar av serien finns även på lager för omgående leverans.



SOLBERGA V55-G



Finns även som pardörr

SOLBERGA V55



Finns även som pardörr

INSJÖN V1



Finns även som pardörr  
och garageport

INSJÖN V1-G



Finns även som pardörr  
och garageport

MÄLARVIK V18-G



ALMO V22-GR



SLÄTTA V0



LAKNÄS V66-G



- 1 Justerbara gångjärn med bakkantssäkring.
- 2 Karm 104x55 mm, fingerskarvad kvistfri furu
- 3 0,5 mm aluminiumplåt/4 mm HDF
- 4 Tätningslist i silikongummi placerad i karm
- 5 Dörrbladets tjocklek 64mm som standard!
- 6 Eps isolering
- 7 25 mm tröskel i Ek/Aluminium

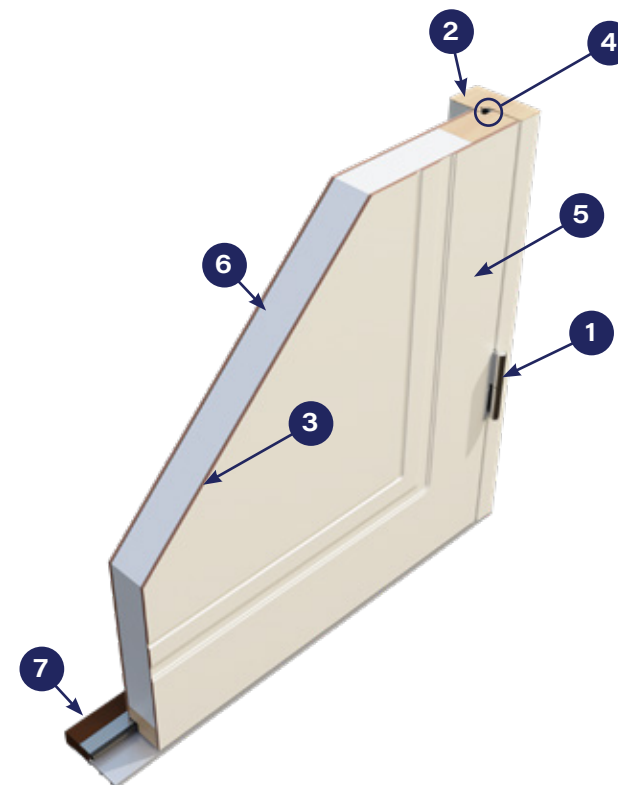

## GARAGEPORTAR

# Designade för att matcha din ytterdörr

För att ditt hus ska kännas harmoniskt och enhetligt erbjuder vi dig en serie garageportar som matchar våra övriga ytterdörrar. Garageporten dominerar ofta bilden av en byggnad och påverkar helhetsintrycket. Därför är det viktigt att välja en port som tillsammans med ytterdörren stärker husets atmosfär. Självklart kan du även få din garageport i valfri färg.



INSJÖN V1-PO 1,5-PORT



Finns även som enkeldörr, pardörr och garageport

**KULLSBJÖRKEN V65-PO**



Finns även som enkeldörr och pardörr

**ALMO V22-GR-PO**



Finns även som enkeldörr och pardörr

**INSJÖN V1-PO**



Finns även som enkeldörr och pardörr

**HELGÅS V43-PO**



Finns även som enkeldörr och pardörr

**TIBBLE V7-PO**



Finns även som enkeldörr

**INSJÖN V1-G-PO**



Finns även som enkeldörr och pardörr

**KULLSBJÖRKEN V65-G-PO**



Finns även som enkeldörr och pardörr

**DJURA V2-PO**



Finns även som enkeldörr och pardörr

Se fler garageportar på [leksandsdorren.se](https://leksandsdorren.se). Vi kan även matcha garageporten till de flesta av våra dörrmodeller eller efter andra önskemål.

# Behagligt ljusinsläpp ger rymd i entrén

En mer levande och öppen entré kan du skapa genom att välja sidoljus och överljus till ingången på ditt hus.

Med rätt sorts sido- och överljus blir ljusinsläppet i hallen vackert och behagligt.

Sidoljus Standard



Utan post  
SDJVO  
Härdat glas



Med post  
SDJT  
Härdat nedre glas



Plintberg  
SDJV88

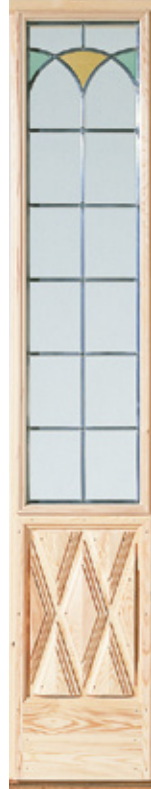

Leksand ETP  
(Med tillvalet äkta  
blyinfattat glas)

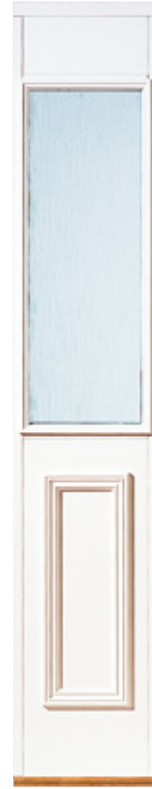

Sollerö/Hjortnäs  
SDJTH/S

Exempel på Modellanpassade sidoljus



Granberg



Klockarberg  
till pardörr



Klockarberg  
till enkeldörr

Överljus ÖLJV finns i olika standardbredder. För exempel se sid. 45.



**När du köper en ytterdörr av oss så behöver den kompletteras med cylinder, behör och trycke för att bli helt komplett.**

Vi erbjuder anpassade paket, med rätt antal cylinderförlängare och skruvar i rätt längd, i olika behandlingar och möjligheten att välja typ av handtag.

Vi rekommenderar paket D1212 eller de prisvärda beslagspaketen #1 eller #2 (i dessa paketet ingår även handtag), bägge har "hemma bekväm/borta säker" funktion.



**Beslagspaket #1**

Komplett paket med cylinder, behör och handtag New York (finns endast i behandlingen mattkrom) med "Hemma bekväm / borta säker funktion. Passar till alla våra dörrar med hakregellås.



**Beslagspaket #2**

Komplett paket med cylinder, behör och handtag Orlando (finns endast i behandlingen mattkrom) med "Hemma bekväm / borta säker funktion. Passar till alla våra dörrar med hakregellås.

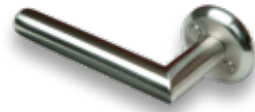

**Handtag 8680**  
Rostfritt



**Handtag 1918**  
Glansförnicklåd. Finns även i mattborstad eller polerad mässing, svart, matt krom eller prion\*.



**Handtag 1956**  
Mattförmomad. Finns även i mattborstad eller polerad mässing, svart, glansförnicklåd eller prion\*.



**Handtag 6638**  
Mattborstad mässing. Finns även i glansförnicklåd, svart, matt krom eller polerad mässing.



**Handtag 472**  
Antik, finns även i polerad mässing.



**Handtag Bergamo**  
Polerad mässing, finns även i svart och krom.



**Handtag New York**  
Svart, finns även i borstad krom.



**Handtag Orlando**  
Matt rostfritt stål



**Extra lås FAS 911**  
Tillhållarlås med hakregel.



**Yale Doorman**  
Praktiskt och säkert lås som kan öppnas med nyckeltag eller kod alternativt styrs med en app.

**Cylinderpaket** med kopieringsskyddade nycklar. Handtag ingår ej. Levereras omonterade.



**Paket D1212**

Cylinder- och behörspaket som hindrar in- och utbrott, så kallad "Hemma bekväm / borta säker" funktion. Passar till våra dörrar med hakregellås 2002 eller 9192.



**Paket D1211**

Cylinder- och behörspaket som passar alla våra dörrar med hakregellås.

**Ytbehandlingar för handtag och cylinderpaket**



blank mässing



mattborstad mässing



svart



mattkromad



glansförnicklåd prion\*

\*Allergisäker nickelfri ytbehandling som färgliknar glansförnicklåd.

# Välj ditt glas

Att välja ett alternativt glas kan ge din dörr en extra dimension. Alla dörrar har 3-glas isolerrutor. Som tillval kan du välja mellan energiglas, inbrottskyddande (lamell), personskyddande (härdat), och äkta blyinfattat glas.

Serierna Trend, Tidlös, Tradition och pardörrar har energiglas och argongas som standard.



Klarglas



Maskinantikglas

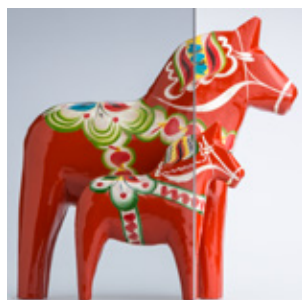

Grått glas

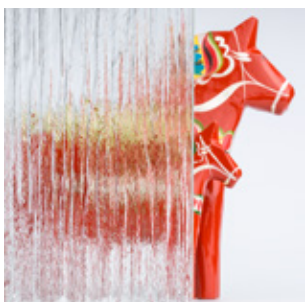

Cotswold

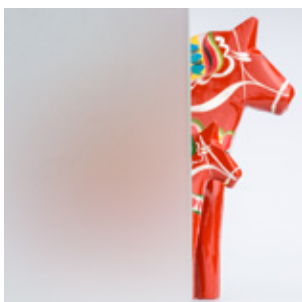

Etsat glas

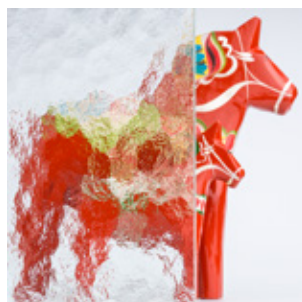

Katedralglas

# Kulör tillval

Hos oss har du stora valmöjligheter att välja exakt den kulör du vill ha. Det färgsystem vi använder oss av är miljövänligt och kvalitetsmässigt långsiktigt hållbart. Det innebär att det uppfyller förväntade miljökrav.

Du kan välja valfri NCS-S- eller RAL-kulör, nedan är Leksandsdörrens kulörförslag men tänk på att kulörerna kan avvika vid tryck.



Vit NCS S 0502-Y



Ljusgrå NCS S 1502-Y50R



Sand NCS S 4005-Y20R



Mörkgrå NCS S 6000-N



Gul NCS S 2040-Y20R



Röd NCS S 4050-R



Grön NCS S 5020-G70Y



Blå NCS S 6020-B





Fornby utan romber med överljus.



Dekorlistad insida - lika som utsidan.



Foder: Mälaren

Våra foder Mälaren & Siljan levereras grundmålade.



Foder: Siljan.



#### Entrétrak Stratos

För att skydda din dörr, och dina gäster, rekommenderar vi starkt ett underhållsfritt entrétrak i modern och elegant design. Enkel uppsättning. Takskena av klar akryl. Konsoler av lackerat stål. Front- och väggprofil av natureloxerad aluminium.

Mått: B1500/2050xD918xH160 mm.



Gångjärn 3248 Allmoge  
Svarvade dekorändar. Finns i  
glansförzinkning och brunsvart.



Detalj på krönlist.  
Foder: Siljan, Gångjärn: Allmoge.



Detalj på skurkloss. Gångjärn: Allmoge.

## DÖRRAR FÖR DIREKTLEVERANS



Solberga

SIDOLJUS



ALMO LV22-GR



INSJÖN LV1

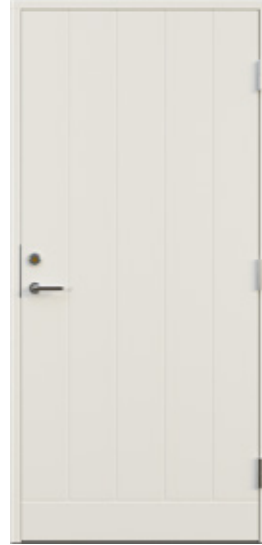

MÄLARVIK LV18-G



SOLBERGA LV55



LAKNÄS LV66-G GRÅ



LAKNÄS LV66-G



SLÄTTA LV0

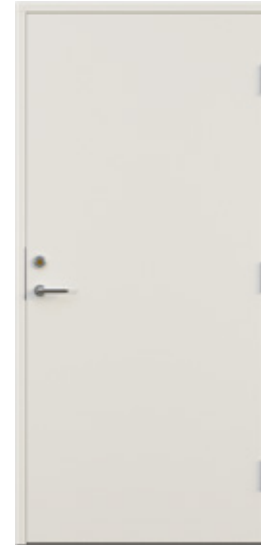

SOLBERGA LV55-G



INSJÖN LV1-PO

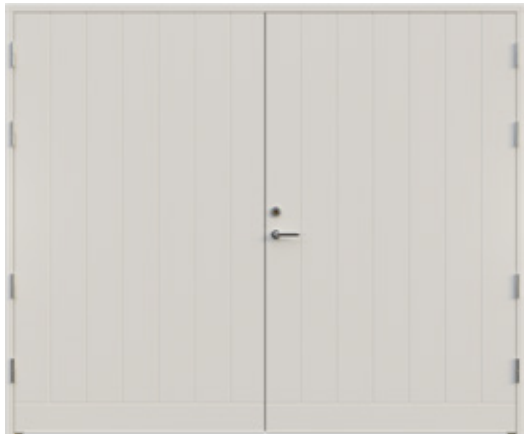

# Ljudisolerade och brandsäkra dörrar



LJUDISOLERAD  
RW 36 - 44dB  
Gäller tät enkel ytterdörr,  
fler modeller möjliga



LJUDISOLERAD  
RW 40dB  
Gäller glasad enkel ytterdörr,  
fler modeller möjliga

LJUD &  
SÄKERHET!

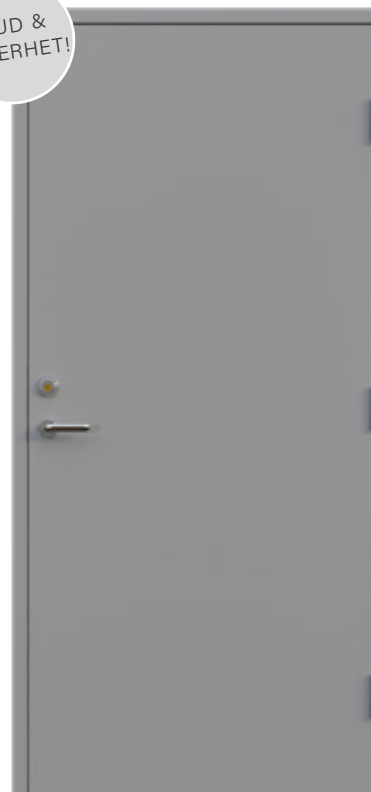

LJUDISOLERAD &  
SÄKERHETSDÖRR  
RC3  
RW 44dB  
Gäller tät enkel ytterdörr,  
fler modeller möjliga

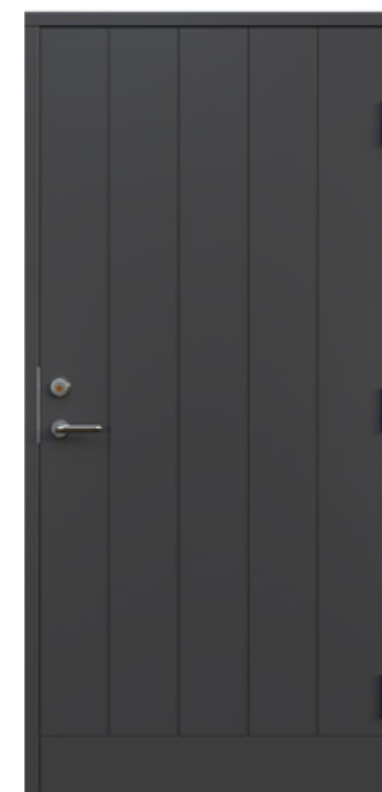

BRANDDÖRR  
EI<sub>2,30</sub> S<sub>200</sub>  
Typgodkänd  
Gäller tät och glasad enkel  
ytterdörr, fler modeller möjliga  
Går även att få som RC2 och RC3

För mer information om våra brand- & ljuddörrar se [leksandsdorren.se](https://leksandsdorren.se) eller prata med din återförsäljare  
Samtliga brand och ljuddörrar är testade på RISE (Sveriges Forskningsinstitut & Innovationspartner) - Borås

# Innerdörrar

Äkta svensktillverkade massiva innerdörrar skapade med kärlek för hantverk och tradition. Genom modern teknik och flera generationers hantverkskunnande tillverkar vi högkvalitativa innerdörrar med vacker design som håller över tid. Profilernas vackra design har sitt ursprung från bygdens arv från tidigare generationer.

Ramverket i de massiva innerdörrarna är av utvald furu och lamellimmas. Lamellerna vändlimmas sedan för att skapa bästa stabilitet. För att få en vacker slutprodukt är ramverket klätt med HDF-board för att få en fin målningsyta. Färgen som vi använder är vattenbaserad och miljövänlig med en hög hållbarhet och den ger en vacker finish.

Vi har skapat 3 serier med olika designuttryck som kan varieras på olika sätt. Välj din personliga kulör eller ett snyggt svart handtag i räfflad modern design som sticker ut och skapa ditt personliga uttryck. Bara din fantasi sätter gränser.



SILJAN 1



SILJAN 3



SILJAN 4



LEKSAND 2



LEKSAND 3



- Specialmått och kundunika lösningar
- Dörrar med glas och spröjs
- Olika typer av trösklar
- Pardörrar
- Skjuddörrar
- Valfria kulörer
- Karm i olika mått och djup
- Skjuddörrskarmar
- Handtag och beslag
- Dörrar och karmar på lager se [leksandsdorren.se](https://leksandsdorren.se)

LEKSAND 4



LEKSAND 4A



LEKSAND 4B



LEKSAND SP8



IDRE 2



IDRE 3



Skeberg



Ni ska gilla varandra - Och kom ihåg att du och din ytterdörr ska leva länge tillsammans, det är viktigt att ni tycker om varandra.

# Att tänka på vid beställning



Dekorlistad utsida

Spårfräst utsida

Standard insida (slåt)

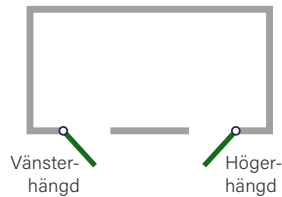

Vänsterhängd

Högerhängd

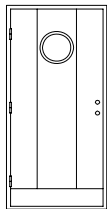

Vänsterhängd sedd utifrån.

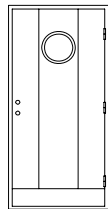

Högerhängd sedd utifrån.

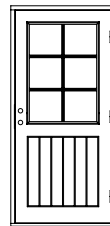

Matcha dörrens glashöjd med fönster.

Gäller Ullvi och Leksand FD.

## U-värden

Dörrtyp	U-Värde
eco 74mm utan glas	0,86
eco 74mm med glas	från 0,98
Classic utan glas	0,77
Classic med glas	från 0,9
Lågenergi	från 0,65

- Mät hålet noga där dörren ska sitta och kontrollera att du väljer rätt mått.
- Kontrollera om dörren ska var vänster- eller högerhängd, utifrån sett.
- Alla dörrar är slåta på insidan som standard.
- Välj din unika Leksandsdörr som förstärker intrycket av ditt drömhäus. Ange glasalternativ, spröjsalternativ, dekorlistad eller spårfräst insida, foder, sidoljus med mera.
- Vit är standard, men du kan välja valfri kulör ur NCS-S eller RAL-skalan och kanske tvåfärgsmålning. Vissa modeller går att få i Teak eller Ek.
- Om du inte vill ha standardglaset välj glastyp.
- Välj handtag och cylinderset och ange ytbehandling på dessa.  
**VIKTIGT:** Läs mer om detta på sidan 47.
- Välj och ange eventuella säkerhetsfunktioner, extralås, brandklass EI30, larm eller andra tillbehör.
- För monterings- och skötselanvisningar, se [leksandsdorren.se](https://leksandsdorren.se)

OBS! Vi reserverar oss för eventuella felaktigheter i denna katalog och rätten till konstruktionsändringar. Av trycktekniska skäl kan dörrarnas färger avvika från de verkliga.

Kombinationen av gediget hantverkskunnande och modern tillverkningsteknik, gör att våra dörrar håller mycket hög kvalitet. Det gäller både material och säkerhet.

Våra dörrar är även CE-märkta, brand- säkerhets- och ljudtestade på Sveriges provningsanstalt.



Dörrarna har ett lågt u-värde, det vill säga isoleringsvärde. Det betyder att isoleringens tjocklek och kvalitet, håller kylan på utsidan och ser till att värmen stannar på insidan. Vilket i sin tur gör att du sparar pengar. Leksandsdörren har fått högsta betyg i Energimyndighetens tester.

För mer information se [leksandsdorren.se](https://leksandsdorren.se)



LEKSANDSDÖRREN AB Siljansnävägen 12, S-793 92 Leksand, Sweden. Tel: +46 24779 6150, [info@leksandsdorren.se](mailto:info@leksandsdorren.se), [leksandsdorren.se](http://leksandsdorren.se)